

## Jalousie-Taste

Best.-Nr.: 8524 11 xx

### Bedienungsanleitung

#### 1. Sicherheitshinweise

Einbau und Montage elektrischer Geräte dürfen nur durch eine Elektrofachkraft gemäß den einschlägigen Installationsnormen, Richtlinien, Vorschriften, Bestimmungen und Unfallverhütungsvorschriften des Landes erfolgen.

Bei Nichtbeachten der Installationshinweise können Schäden am Gerät, Brand oder andere Gefahren entstehen.

Diese Anleitung ist Bestandteil des Produktes und muss beim Endkunden verbleiben.

#### 2. Geräteaufbau



Bild 1: Geräteaufbau

- (1) Jalousie-Einsatz (siehe Kapitel 6.2 Zubehör, nicht im Lieferumfang)
- (2) Steckbuchse
- (3) Rahmen (nicht im Lieferumfang)
- (4) Aufsatz
- (5) Designabdeckung Jalousie-Taste
- (6) Status-LED
- (7) Schraube für Demontageschutz (nicht bei den Designlinien R.1/R.3)

#### 3. Funktion

##### Bestimmungsgemäßer Gebrauch

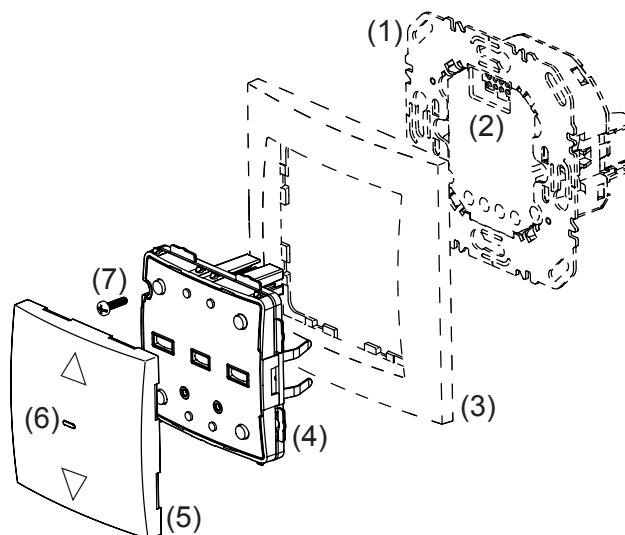
- Ausschließlich zum Gebrauch in tropf- und spritzwasserfreien Innenbereichen geeignet
- Zur Bedienung auf passenden Jalousie-Einsatz (siehe Kapitel 6.2 Zubehör)

##### Produkteigenschaften

- Manuelles oder zeitgesteuertes Fahren am Einsatz angeschlossener Rohrmotoren
- Memory-Funktion zur einfachen Zeitsteuerung der angeschlossenen Jalousien
- Partyfunktion zum Schutz vor unabsichtlichem Fahren der Jalousien

## 4. Bedienung

### Bedienkonzept

Eine Betätigung des oberen oder unteren Tastenbereichs wird unterschiedlich ausgewertet. Durch gleichzeitigen Druck auf beide Tastenbereiche werden Sonderfunktionen wie Memory- oder Partyfunktion gesteuert.



Bild 2: Bedienelemente

(8) Tastenbereich ▲ für AUF

(9) Status-LED

(10) Tastenbereich ▼ für AB

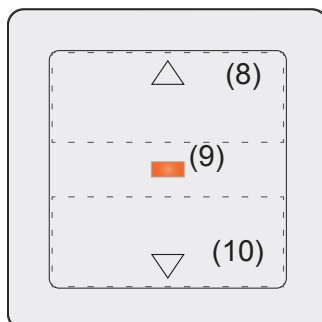
### Jalousie bedienen

- Tastenbereich ▲ oder ▼ drücken.  
Kurzes Drücken (kürzer als 0,4 s): Verstellung der Lamellenposition.  
Langes Drücken: Selbsthaltung, Jalousie fährt in die Endposition.
- Die Fahrzeit bei Selbsthaltung beträgt max. 2 Minuten.
- Tastenbereich ▲ oder ▼ während der Jalousiefahrt kurz drücken.  
Die Jalousie stoppt an der erreichten Position.

### Memory-Funktion

Über die Memory-Funktion können für ein 24-Stunden-Intervall Fahrzeiten (nach Bedarf auch mit Stoppzeit für Jalousie-Positionen) aufgezeichnet werden. Gespeicherte Vorort- und Nebenstellen-Betätigungen > 0,4 s werden dann täglich automatisch ausgeführt. (Bedienung siehe Tabelle 1)

- Nach einem Spannungsausfall werden die Fahr- und Stoppbefehle gelöscht, damit sie nach Spannungswiederkehr nicht zeitversetzt ausgeführt werden.
- Die Memory-Funktion kann nicht angewendet werden, wenn die Partyfunktion aktiv ist.
- Es können maximal 10 Aktionen für das 24-Stunden-Intervall aufgezeichnet werden.





Beide Tastenbereiche gedrückt halten	LED Anzeige	Funktion und LED-Anzeige
0 ... 5 s		Memory ausführen/aufzeichnen wird beendet, die LED erlischt, und die Jalousie-Taste wechselt in den Normalbetrieb.
5 ... 10 s bis die LED das erste mal orange blinkt	 	Memory wird ausgeführt, die LED leuchtet.  Die LED blitzt für 3 s: Der Speicher ist leer und die Jalousie-Taste kehrt in den Normalbetrieb zurück.
10 ... 15 s bis die LED das zweite mal orange blinkt	 	Memory Fahrzeiten werden aufgezeichnet, die LED blinkt alle 2 s orange.  Speicher ist voll. Es können nur 10 Fahrzeiten gespeichert werden. Die Jalousie-Taste wechselt in den Normalbetrieb.
15 ... 20 s bis die LED das dritte mal orange blinkt		Die LED blitzt 3 x, der Memory Speicher wird gelöscht und die Jalousie-Taste wechselt in den Normalbetrieb.

Tabelle 1: Bedienung Memory-Funktion

### Partyfunktion

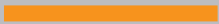
Die Partyfunktion unterbindet das Verändern der Jalousieposition durch Funk- und Nebensstellenansteuerung. Bei Aktivierung werden sämtliche nicht an der Jalousie-Taste ausgeführte Fahrbefehle ignoriert. So wird beispielsweise verhindert, dass Personen an z.B. Terrassentüren durch automatisch fahrende Rollläden ausgesperrt werden. (Bedienung siehe Tabelle 2)





Beide Tastenbereiche gedrückt halten	LED Anzeige	Funktion und LED-Anzeige
> 20 s bis die LED rot leuchtet		Partyfunktion ist aktiviert, die LED leuchtet rot
> 20 s bis die LED 3 x rot blitzt		Partyfunktion deaktiviert, die LED blitzt 3 x rot

Tabelle 2: Bedienung Partyfunktion

## 5. Informationen für die Elektrofachkraft

### 5.1 Montage und elektrischer Anschluss

#### Gerät montieren (Bild 1)

-  Informationen zum elektrischen Anschluss sind der Bedienungsanleitung des Jalousie-Einsatzes zu entnehmen.
- Aufsatz (4) zusammen mit Rahmen (3) auf einen geeigneten Jalousie-Einsatz (siehe Kapitel 6.2 Zubehör) aufsetzen, so dass die Kontaktstifte in die vorgesehene Buchse eingeführt werden.
-  Sobald der Aufsatz mit Spannung versorgt wird, zeigt die Status-LED die Kompatibilität zum verwendeten Jalousie-Einsatz an (Tabelle 3).
- Demontageschutz mit Schraube (4) herstellen, wenn vorhanden.
- Designabdeckung auf Aufsatz rasten.

Anzeige Status-LED	Bedeutung
LED blinkt grün für 5 s	Einsatz und Aufsatz sind kompatibel und funktionieren zusammen.
LED blinkt rot für 5 s	Einsatz und Aufsatz sind inkompatibel.

Tabelle 3: Anzeige der Einsatz-/Aufsatz-Kompatibilität

## 6. Anhang

### 6.1 Technische Daten

Versorgung	über Jalousie-Einsatz (siehe Kapitel 6.2 Zubehör)
Umschaltzeit der Laufrichtungen	600 ms
Jalousie-Laufzeit	2 min
Minimale Lamellen-Verstellzeit	150 ms
Schutzart	IP20
Relative Feuchte	0 ... 65 % (keine Betauung)
Umgebungstemperatur	-5 ... +45 °C
Lager-/ Transporttemperatur	-25 ... +70 °C
Einbaulage	Steckverbinder oben

### 6.2 Zubehör

Jalousie-Einsatz Komfort	8522 11 00
--------------------------	------------

### 6.3 Gewährleistung

Technische und formale Änderungen am Produkt, soweit sie dem technischen Fortschritt dienen, behalten wir uns vor.

Wir leisten Gewähr im Rahmen der gesetzlichen Bestimmungen.

Im Gewährleistungsfall bitte an die Verkaufsstelle wenden oder das Gerät portofrei mit Fehlerbeschreibung an unser Service-Center senden.

#### **Berker GmbH & Co. KG**

Service-Center

Hubertusstraße 17

D-57482 Wenden-Ottfingen

Telefon: 0 23 55 / 90 5-0

Telefax: 0 23 55 / 90 5-111